

摘藻堂四庫全書薈要

史部

欽定四庫全書薈要

史部

西清古鑑卷二十七

詳校官員外郎臣潘紹觀



欽定四庫全書薈要卷一萬六十六

史部

西清古鑑卷二十七

敦一

周

丁卯敦 有銘

丁亥敦 有銘

癸亥敦 有銘

伯尚敦 有銘



太公敦一 有銘

太公敦二 有銘

太公敦三 有銘

呂伯敦 有銘

乙公敦 有銘

靜敦 有銘

史頌敦 有銘

追敦一 有銘

追敦二 有銘

舉伯敦 有銘

中伯敦 有銘

伯敦 有銘

吉父敦 有銘

邢敦 有銘

杞父敦 有銘

甝仲敦 有銘

般敦有銘

周丁卯敦

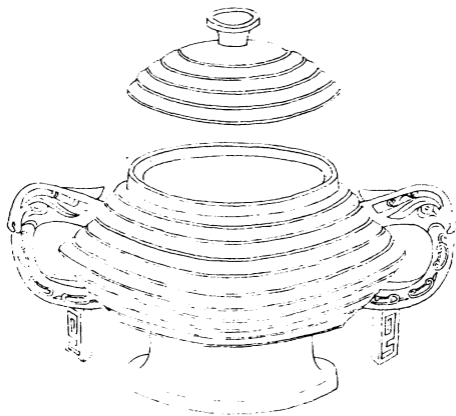

蓋

下三月初吉丁卯王
既拜稽首升于乃
友祖考友對揚王
休用作乃文考尊敷
友洎乃子孫永寶

惟四月初吉丁卯王
蔑友歷錫牛三友
既拜稽首升于乃
文祖考友對揚王
休用作乃文考尊敷
友洎乃子孫永寶

器

下三月初吉丁卯王
既拜稽首升于乃
友祖考友對揚王
休用作乃文考尊敷
友洎乃子孫永寶

音釋同前

右通蓋高五寸六分深三寸五分口徑五寸二分腹圍
二尺一寸四分重九十兩兩耳有珥銘字與博古圖所
載淮父卣多同者意一時所制

周丁亥敦

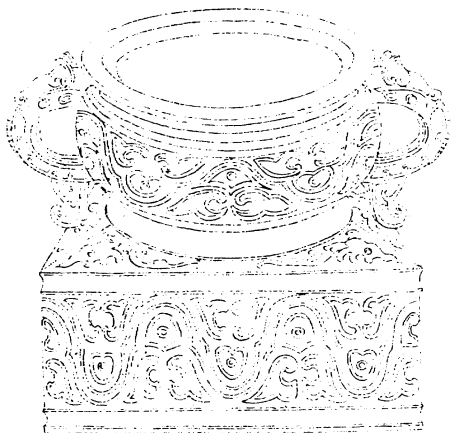

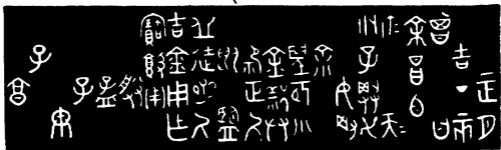

		寶吉○		用○余曾	
子		敦金徒	祀金望余	子昌吉	
享	子孟朕用用○	○	正敬夙	○○	占丁正
庶		作乃監乃共○	○○○	○○○	曰亥月

右高六寸九分深三寸一分口徑六寸九分腹圍二尺一寸二分重二百一十九兩兩耳有珥銘幾九十字可辨者三之一錯落難讀前云敬共祀後云享鄭康成謂敦瑚璉簋皆宗廟盛黍稷之器云吉金者古器銘多有之猶錫貝也

欽定四庫全書

卷二十七

周祭亥敦

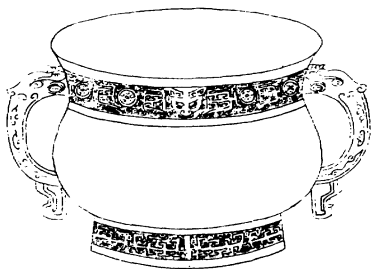

子孫癸亥我孫
君饗敦酉庚
貝乃正斤貝用
作父丁尊彝

子孫癸亥我孫
君饗敦酉庚
貝乃正斤貝用
作父丁尊彝

右高四寸二分深三寸二分口徑六寸二分腹圍一尺八寸三分重五十七兩兩耳有珥銘曰我孫詩謂我將我享書謂爾之許我我其以辟與珪歸俟爾命古人對神質言之稱爾我示親也酉庚意者月在酉日維庚故云爾曰貝曰斤貝周禮冬官考工記宋之斤注以鐵為之又古稱泉貝說文謂至秦而廢貝行錢食貨志有十朋五貝則不必概與貝玉貝錦同也銘詞乃正斤貝用作尊彝故知斤貝皆金屬矣

周伯尚敦

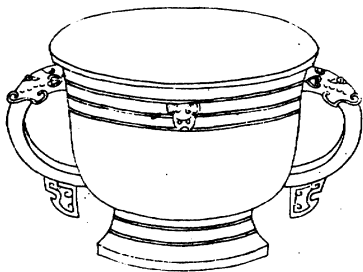



伯尚
寶救

右高三寸二分深二寸三分口徑五寸二分腹圍一尺
三寸二分重三十一兩兩耳有珥齊太公名尚為方伯
得專征伐銘曰伯尚蓋齊作耶

周太公敦一



蓋

內公力
蓋
用

太公作
覺從敦
永寶用

右通蓋高六寸八分深三寸七分口徑五寸九分腹圍
二尺三寸九分重一百七十一兩兩耳三足篆法太與
丙相近此銘或疑為丙然鐘鼎款識載太公簋銘曰太
公作釁寶簋此云太公作釁從敦書法同故知當為太
公

周太公敦二

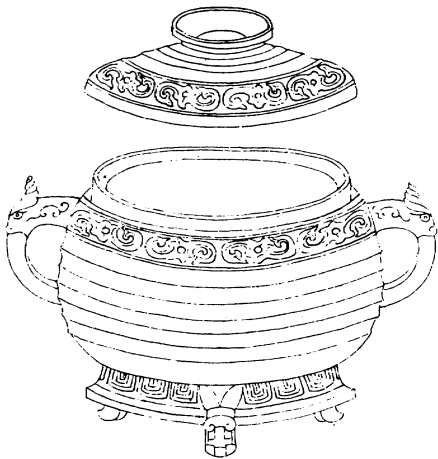

盖



太公作
釁從用
敦永寶

右通蓋高六寸五分深三寸七分口徑六寸腹圍二尺
三寸九分重一百九十一兩兩耳三足

周太公敦三

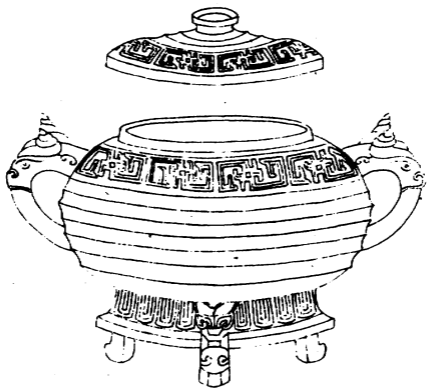

盖



○公○覺
○敦永
寶用

右通蓋高六寸八分深三寸七分口徑六寸腹圍二尺
四寸重一百九十三兩兩耳三足銘字與前二器相近
首一字缺蓋太字也

周呂伯敦

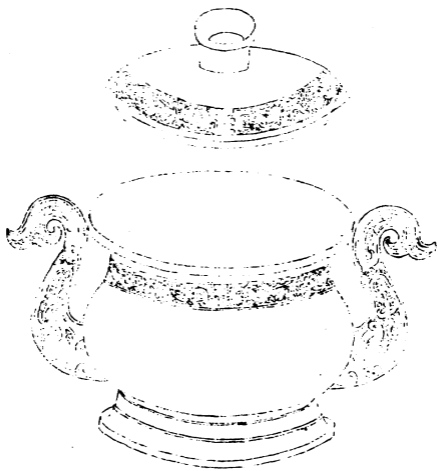

盖



吕伯作乃宫
室寶尊彝
敦大田其萬
年祀乃祖考

器



音釋同前

右通蓋高六寸八分深三寸九分口徑七寸二分腹圍
二尺一寸九分重一百四十五兩兩耳呂伯作疑是齊
器而周穆王時又有呂侯為天子司寇玩銘詞後稱祀
乃祖考則前云宮室蓋宗廟耳詩召南于以用之公侯
之宮孔氏疏云可以奉祭祀曰事祭必於宗廟曰宮室
則如世室是已大田蓋祈年之意古人祭必有祝舊銘
多如此

周乙公敦

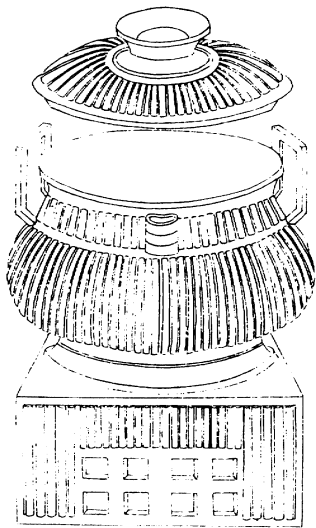

盖



是○作朕
文考乙公
尊敦子孫
永寶用饗

器



音釋同前

右通蓋高一尺四分深四寸二分口徑七寸四分腹圍
二尺三寸七分重二百九十九兩兩耳是下一字不可
識銘曰乙公亦齊物也

周静敦

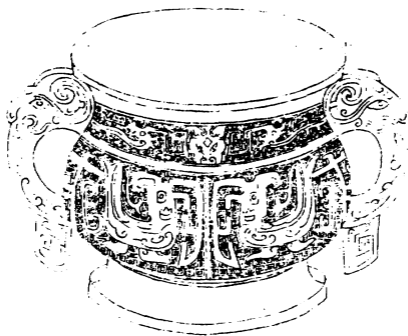

惟六月初吉王在旁京丁卯
王命靜射學宮小子洎受
洎小臣洎人僕學射雉八月
初吉庚寅王以吳呂呂
○ ○ 以邦周射于大泝靜學
無得王錫靜緝列靜敢拜稽
首對揚天子丕顯休用作文
母外姑導敦子孫其萬年用

惟六月初吉王在旁京丁卯
王命靜射學宮小子洎受
洎小臣洎人僕學射雉八月
初吉庚寅王以吳呂呂
○ ○ 以邦周射于大泝靜學
無得王錫靜緝列靜敢拜稽
首對揚天子丕顯休用作文
母外姑導敦子孫其萬年用

右高四寸八分深四寸一分口徑七寸三分腹圍二尺
二寸六分重一百二十七兩兩耳有珥曰王在旁京與
靜卣同曰吳曰呂毛伯彝亦然且靜為齊胡公名是知
為東遷以前器也雩粵古文多通雩八月即粵八月涖
許氏詳里切古汜字也學宮大涖皆肆射地縹說文謂
帛列海篇作丑全切謂去皮也蓋刀劍之屬

周史頌敦

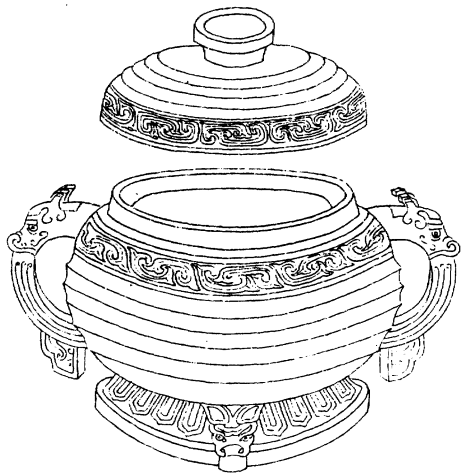

蓋

惟三年五月丁子王在宗
周命史頌德蘇友里君
百生帥瑁整于成周休右
成事蘇賓章馬三所吉金用
作彝頌其萬年無疆日
天子頤命子孫永寶用

器

惟三年五月丁子王在宗
周命史頌德蘇友里君
百生帥瑁整于成周休右
成事蘇賓章馬三所吉金用
作彝頌其萬年無疆日
天子頤命子孫永寶用

惟三年五月丁子王在宗
周命史頌德蘇友里君
百生帥瑁整于成周休右
成事蘇賓章馬三所吉金用
作彝頌其萬年無疆日
○天子頤命子孫永寶用

音釋同前

右通蓋高七寸二分深四寸一分口徑六寸八分腹圍
二尺七寸六分重二百三十五兩兩耳有珥銘與史頌
鼎同惟德鮪篆法小異又下一字鼎所缺

周追敦一

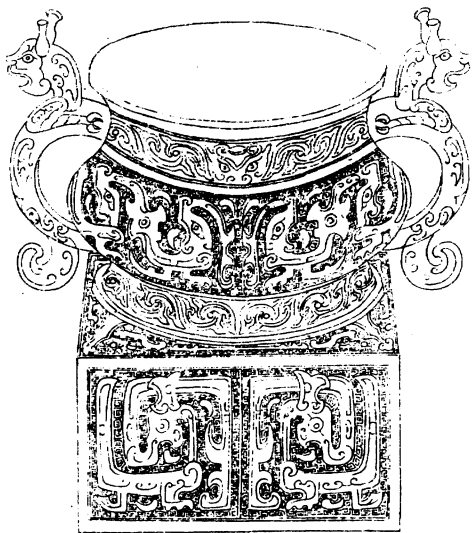

追度夙夕卹乃死事天
子多錫追休追敢對天
子願揚用作朕皇祖
考尊敦用享孝于前
文人用斲巧眉壽永
命峻臣天子令終追
其萬年子孫永寶用

追度夙夕卹乃死事天
子多錫追休追敢對天
子願揚用作朕皇祖
考尊敦用享孝于前
文人用斲巧眉壽永
命峻臣天子令終追
其萬年子孫永寶用

右高九寸三分深四寸四分口徑八寸二分腹圍二尺八寸四分重四百四十三兩兩耳有珥銘首一字曰追後凡稱追者三詩其追其貊奄受北國則古有追國顧錫追休云云則追似其名按銘詞蓋死事者子孫紀其贈卹之典而泐之於器末乃兼致頌禱之義云爾

周追敦二



追度風夕卹乃死事
天子多錫追休追敵
對天子顯揚用作朕皇
祖考尊敦用享孝于
前文人用祈丕眉壽
永命駿臣天子令終追
其萬年子孫永寶用

追度風夕卹乃死事
天子多錫追休追敵
對天子顯揚用作朕皇
祖考尊敦用享孝于
前文人用祈丕眉壽
永命駿臣天子令終追
其萬年子孫永寶用

右尺度輕重暨銘詞俱與前器同

周舉伯敦

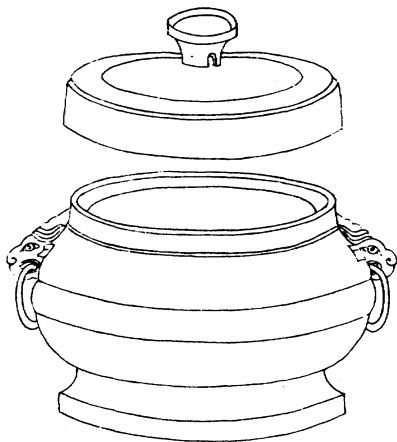

盖



舉伯作
寶尊

器



音釋同前

右通蓋高六寸一分深三寸五分口徑五寸六分腹圍
二尺二寸一分重一百一兩兩耳有環銘曰舉伯蓋人
名非他器銘舉者類矣宋黃伯思舉鼎說謂宋之僖公
名舉又稱楚伍舉蔡史舉唐燕舉而弗及晉之祁舉齊
之賈舉因錄斯器并詳列之

周中伯敦



中伯作姬鑾
節寶敷其萬年
子孫寶用

中伯作○姬鑾
節寶敷其萬年
子孫寶用

右高四寸一分深三寸四分口徑六寸八分腹圍二尺四寸重一百三兩兩耳有珥三足第四字剝蝕不全按博古圖有變女鼎俱以為人名古人三月定名女子許嫁笄而字曰某姬其字變節或其名也中伯猶已伯舉伯行伯之類

周伯敦

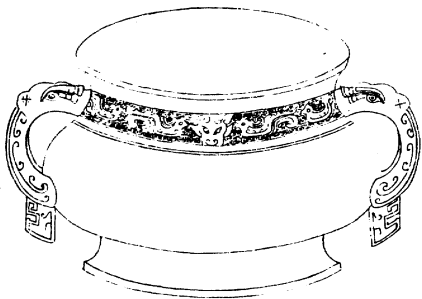

伯作寶敦

伯作寶敦

右高三寸八分深三寸三分口徑六寸腹圍一尺九寸
二分重六十兩兩耳有珥

周吉父敦

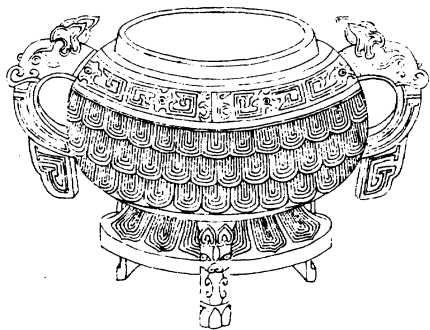

予吉父作仲
姜寶尊敦其
萬年無疆子
孫永寶用享

予吉父作仲
姜寶尊敦其
萬年無疆子
孫永寶用享

右高五寸七分深三寸八分口徑六寸腹圍二尺五寸
重一百一十九兩兩耳有珥三足吉上一字作分篆法
分即貯字與費通尚書費誓史記魯世家作貯擔疑吉
父或魯之費大夫而仲姜蓋其所祀也

周邢敦

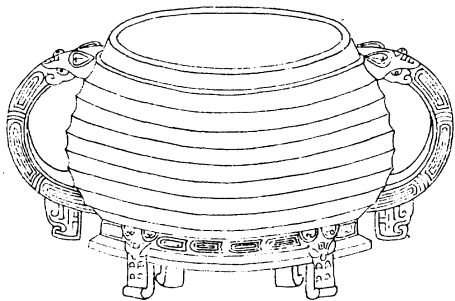

井長第用
貝作寶敦其
子孫永寶用

邢○叔安父
貝作寶敦其
子孫永寶用

右高五寸六分深四寸一分口徑六寸四分腹圍二尺
五寸九分重一百六十七兩兩耳有珥四足周邢叔彝
銘曰作乃文考邢叔寶尊彝此銘邢下一字漫漶又下
一字亦曰叔豈一人耶或曰當讀作叔安父

周杞父敦



中 上 孫 曰 子 孫
率 樂 子 祀 父
作 伯 保 饗
其 萬 年 無 疆
子 孫 永 保 用 享

敏仲之孫為夙
率樂○子祀父
作○伯○保饗
其萬年無疆
子孫永保用享

右高四寸深三寸二分口徑六寸六分腹圍二尺三寸四分重一百二十三兩兩耳有珥魯頌周公之孫莊公之子銘曰敏仲之孫皆推本祖德以立言祀父人名上有樂字宋戴公之後有樂氏豈其族與

周甬仲敦

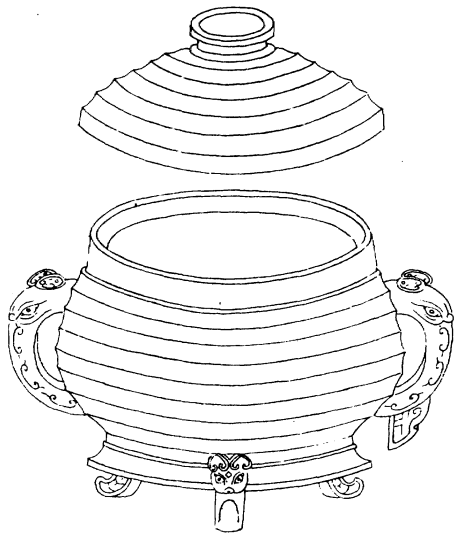

右通蓋高七寸五分深三寸九分口徑六寸五分腹圍
二尺四寸三分重一百五十七兩兩耳有珥三足鄭字
缺卩古文多如此銘稱鄭甝仲意為鄭之大夫非桓王
時甝仲矣

周般敦

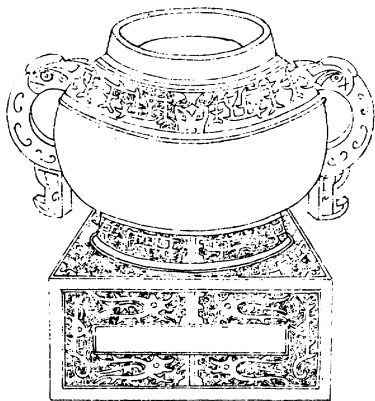

岐山田眾子數
軍望王命東宮
來岐王命東宮
追以大阜之年

○般貯暨子○
○旅敦惟○
來撫王命東宮
追以大阜之年

右高六寸三分深三寸三分口徑三寸八分腹圍一尺八寸三分重七十七兩兩耳有珥三代鼎器錄有東宮方鼎又尹卣銘曰王飲西宮此銘曰東宮蓋其地也大阜之年按三代無紀元者詩傳謂阜盛也多也其猶大有之年耶追蓋追饗也意亦祭器銘首稱般春秋周景王三年為蔡侯般元年此言王命知非宋門尹般魯公子般比矣云貯猶藏也



西清古鑑卷二十七

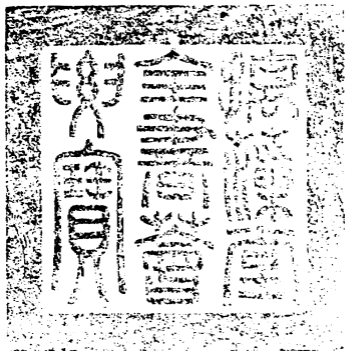

總校官庶吉士臣張能照

校對官庶吉士臣陳墉

騰錄貢生臣張健

繪圖監生臣門慶安

欽定四庫全書薈要

史部

西清古鑑卷二十八

詳校官員外郎臣潘紹觀



欽定四庫全書薈要卷一萬六十七

史部

西清古鑑卷二十八

敦二

周

田敦 有銘

鎬敦 有銘

休敦 有銘

魯士敦 有銘



季敫敦 有銘

仲姬敦 有銘

仲惠敦 有銘

仲阜敦 有銘

仲駒敦 有銘

拱敦 有銘

兕敦 有銘

子敦 有銘

亞敦 有銘

隰敦 有銘

舟敦 有銘

寶敦 一 有銘

寶敦 二 有銘

乳敦 有銘

夔足敦 有銘

蟠夔敦 一

蟠夔敦二

蟠夔敦三

鳳文敦

環紋敦一

環紋敦二

環紋敦三

獅首敦

麟文敦

周田敦

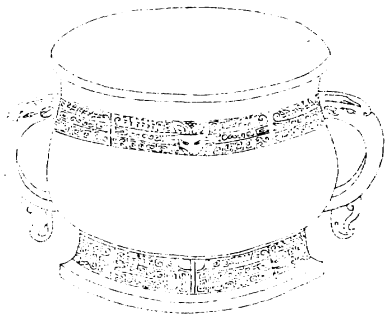



田

右高四寸六分深三寸四分口徑六寸腹圍一尺七寸
重五十七兩兩耳有珥銘一字曰田田字義見前尊類
博古圖載田卣謂田者梁盛所自出云云其說迂曲未
可據

周 鎬敦

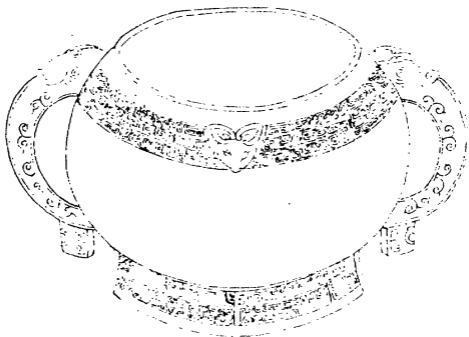

丁 肩 比 兄 子 辛 寶 彝

立戈
形 鎬作兄丁辛寶彝

右高五寸二分深四寸五分口徑五寸八分腹圍二尺
一寸八分重九十一兩兩耳有珥曰鑄作非邑名矣

周休敦

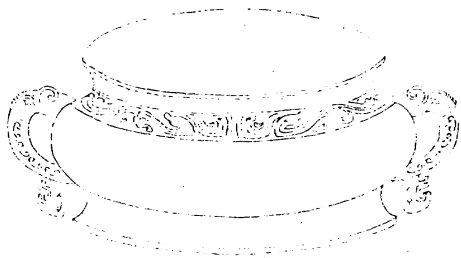



休作父
丁寶敦乙

右高三寸深二寸八分口徑六寸腹圍二尺二分重六
十兩兩耳有珥銘休字與周錫貝鼎同蓋一時作也

周魯士敦

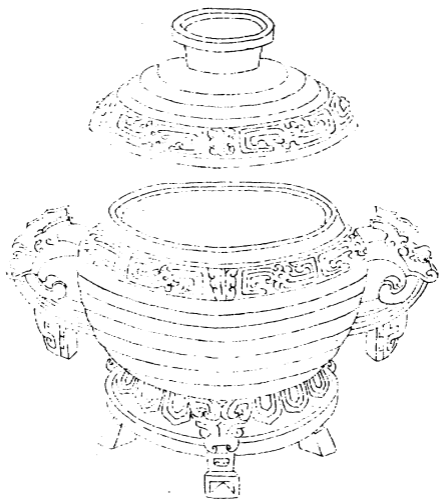

魯士商祖肇作朕
皇考叔厥父尊敢
商祖其萬年眉
壽子孫永寶用享

魯士商祖肇作朕
皇考叔厥父尊敢
商祖其萬年眉
壽子孫永寶用享

右通蓋高七寸九分深三寸七分口徑六寸二分腹圍
二尺四寸八分重一百七十九兩兩耳有珥三足攷諸
禮大夫士祭器各不同銘稱士蓋士所用魯字作小篆
與文王鼎異然鐘鼎款識所載三代物俱間有之先賢
謂小篆多原本古文非盡創為也

周季餽敦

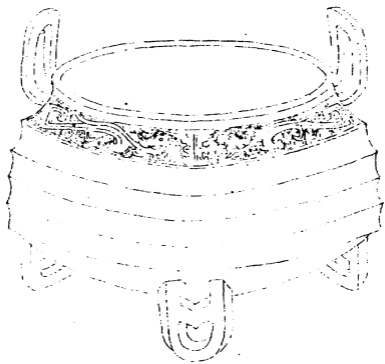

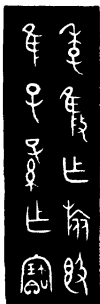

季假作旅敦
惟子孫實用

右高五寸一分深三寸七分口徑五寸八分腹圍二尺一寸四分重一百一兩兩耳三足餽士咸切廣韻謂鳥餽物也周人命名如薑如孺羊肩如黑臀殊不可解此曰季餽固難強為之說矣

周仲姬敦

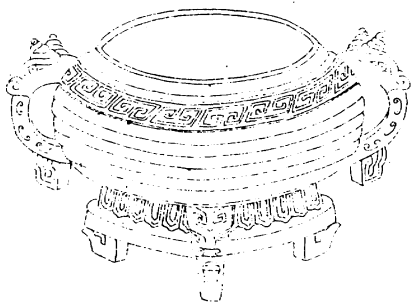

辛叔皇父作
仲姬尊敦子
孫其寶用

辛叔皇父作
仲姬尊敦子
孫其寶用

右高五寸五分深三寸七分口徑六寸一分腹圍二尺四寸五分重一百二十五兩兩耳有珥銘稱叔皇父按詩皇父卿士注皇父字也博古錄亦有孟皇父匪孟叔為序則皇父乃其氏耳固難求其人以實之矣昔劉原父得古器銘曰張伯乃引詩張仲孝友謂是其兄前人附會處可發一噓銘首辛字蓋紀日仲姬則其所祀也

周仲惠敦

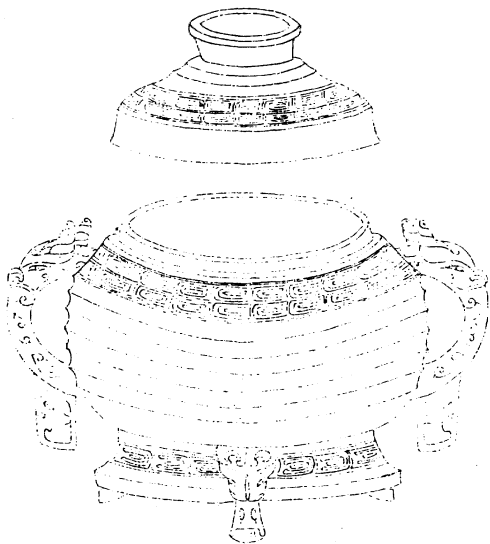

盖



惟王正月仲
惠父作餽
敦其萬年
子孫永寶用

器



音釋同前

右通蓋高七寸五分深三寸八分口徑六寸腹圍二尺四寸二分重一百二十九兩兩耳有珥三足仲惠不可考銘曰惟王正月則知春秋之書春王正月係史策舊文胡氏謂繫王于月以為夫子特筆鑿矣曰餽敦與後餽簠同

周仲阜敦

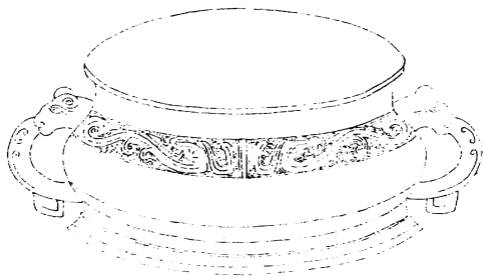

仲阜父作好
旅敦其用萬年

仲阜父作好
旅敦其用萬年

右高三寸一分深二寸九分口徑五寸八分腹圍二尺
六分重七十兩兩耳有珥蓋金好如式相好矣之好蓋
寓洽比之意曰仲阜與仲阜卣同

周仲駒敦

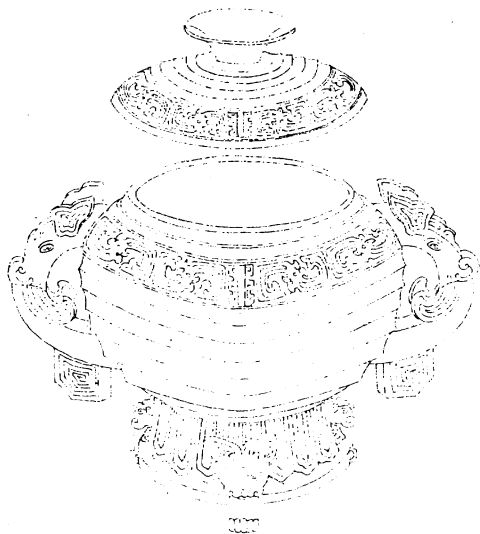

寶用享孝
敦子孫永
父作仲姜
象旁仲駒

寶用享孝
敦子孫永
父作仲姜
象旁仲駒

音出
象旁仲駒
象旁仲駒
象旁仲駒

音釋同前

右通蓋高八寸八分深四寸三分口徑六寸腹圍二尺
四寸重一百九十一兩兩耳有珥三足銘見博古圖又
仲駒尊文並同

周拱敦

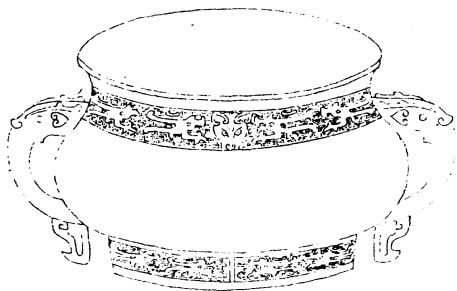

右高三寸六分深三寸口徑五寸三分腹圍一尺八寸
六分重五十三兩兩耳有珥

周兕敦

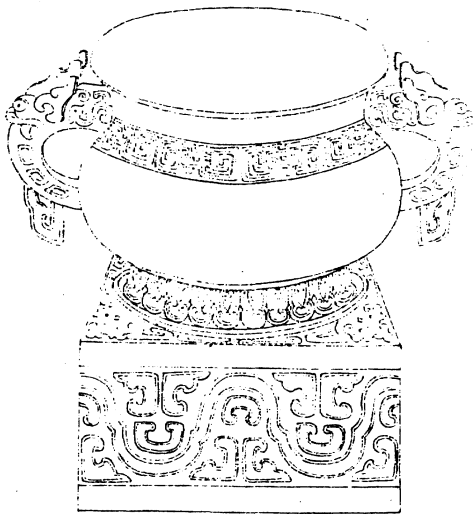



父作
兜

右高八寸一分深三寸七分口徑七寸三分腹圍二尺三寸三分重一百八十九兩兩耳有珥古器銘兕者多作象形此獨泐為字鐘鼎款識云上為屋室之狀下一字曰已當讀作兕今從之

周子敦

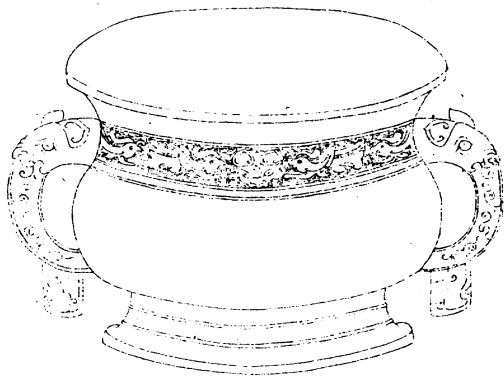

子作
股圍
生

子作
敦
○
年

右高四寸六分深三寸八分口徑七寸腹圍二尺一寸
七分重一百七兩兩耳有珮

周亞敦

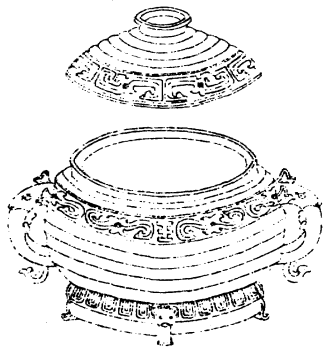

器



音釋同前

盖



中亞形
○

右通蓋高三寸七分深一寸九分口徑二寸八分腹圍一尺一寸五分重二十三兩兩耳有珥三足

周鬲敦

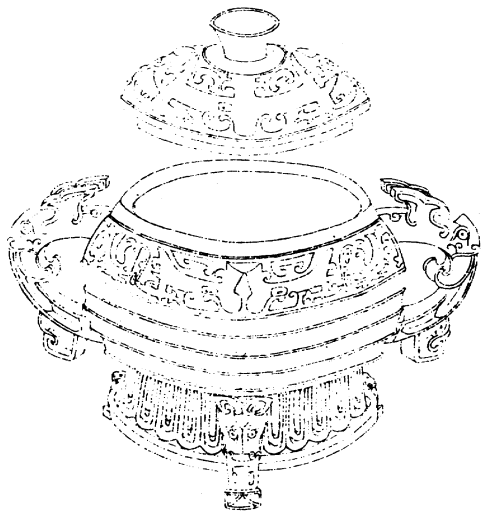

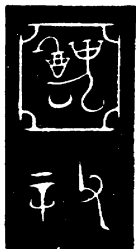

中亞
形格
尊棊
辛父



曠作寶
尊彘

右通蓋高八寸六分深三寸七分口徑七寸一分腹圍
二尺五寸一分重二百六十三兩兩耳有珥三足器銘
與博古圖商鬲彝同按字傍加阜古文多如此蓋庸字
說文謂鬲屬周禮尊字往往作罇字至飾以夔龍則周
器尤多而舊圖云作字取象皆商制未盡然也

周舟敦

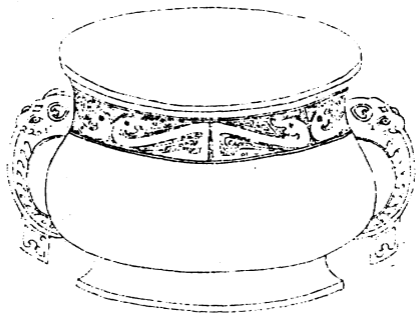

舟作寶敦

舟作寶敦

右高四寸四分深三寸六分口徑六寸五分腹圍二尺二分重一百七兩兩耳有珥周寶鼎銘曰周作寶鼎與此合按篆法周與舟同云舟作則與他銘取象舟車者異矣

周寶敦一

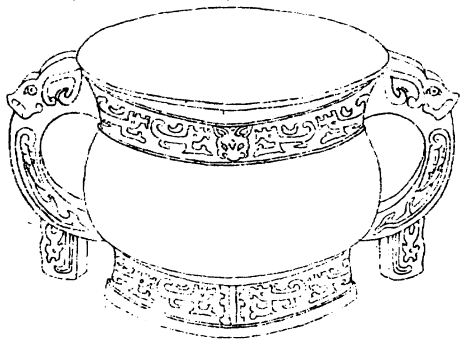

止
固
時

作寶敦

右高四寸深三寸二分口徑五寸四分腹圍一尺六寸
重五十五兩兩耳有珥

周寶敦二

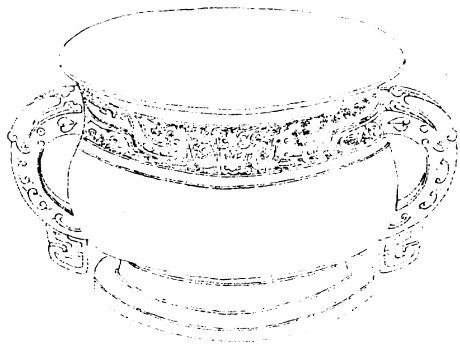

萬年子孫寶用

作寶敦其
萬年子孫寶用

右高五寸深三寸七分口徑七寸四分腹圍二尺二寸
三分重一百一兩兩耳有珮

周乳敦

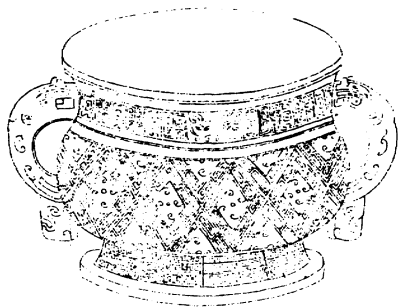

世嗣傳時子
子其萬年用

作寶尊敦孫
子其萬年用

右高五寸二分深四寸一分口徑七寸腹圍二尺二寸
八分重一百二十五兩兩耳有珮

周夔足敦



盖



子
子
孫
子

器



寶

右通蓋高七寸二分深三寸五分口徑五寸九分腹圍
二尺三寸九分重一百六十三兩兩耳有珥三足

周蟠夔敦一

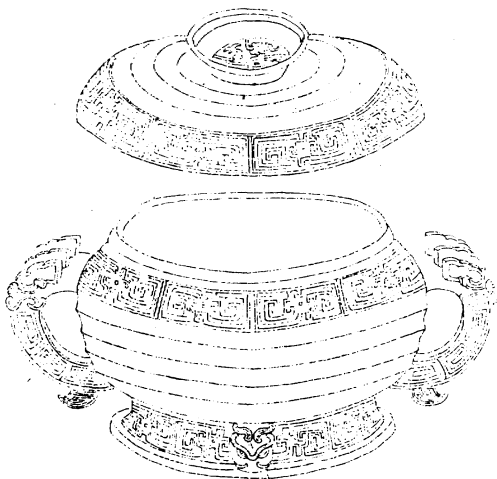

右通蓋高六寸一分深三寸二分口徑六寸腹圍二尺
三寸重九十五兩兩耳有珥

周蟠夔敦二



右高五寸二分深三寸七分口徑五寸九分腹圍二尺
三寸八分重一百六十兩兩耳三足

周蟠夔敦三

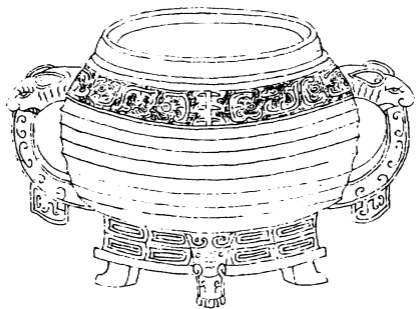

右高五寸一分深三寸七分口徑六寸四分腹圍二尺
三寸七分重一百二十三兩兩耳有珥三足

周鳳文敦

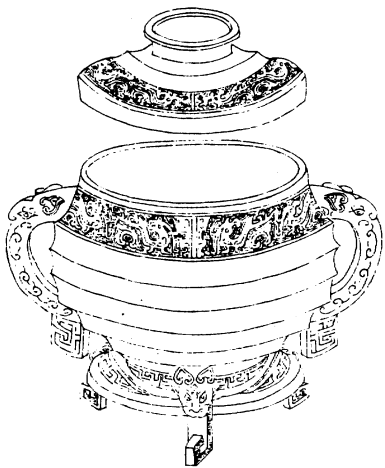

右通蓋高七寸四分深三寸七分口徑五寸九分腹圍
二尺二寸六分重一百三十九兩兩耳有珥三足

周環紋敦一

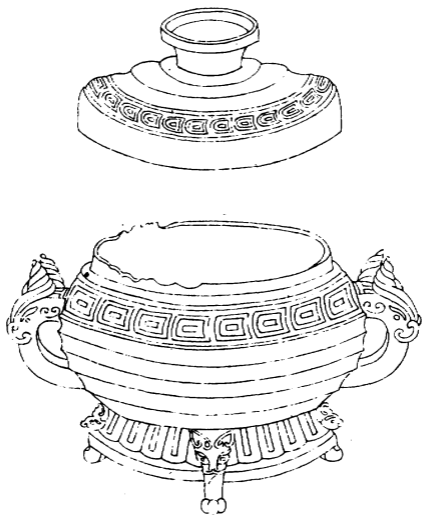

右通蓋高七寸三分深三寸四分口徑五寸一分腹圍
二尺一分重一百七十一兩兩耳三足

周環紋敦二

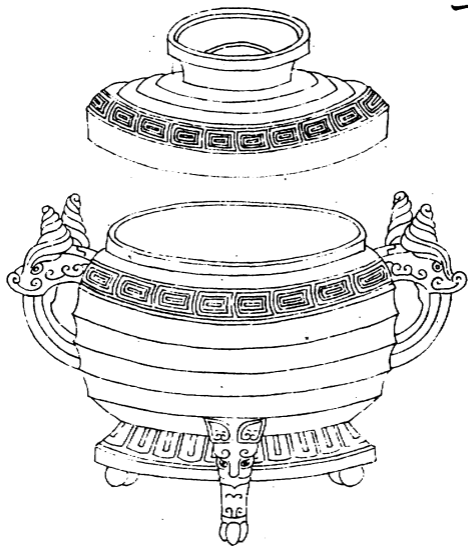

右通蓋高七寸一分深三寸四分口徑五寸二分腹圍
二尺一分重一百六十五兩兩耳三足

周環紋敦三

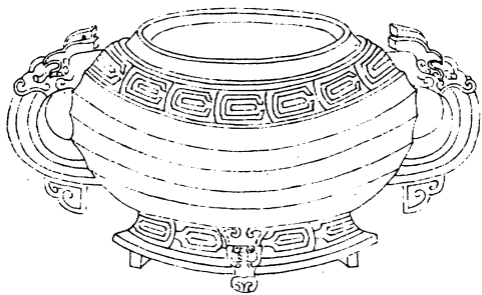

右高三寸七分深三寸口徑四寸九分腹圍一尺八寸
九分重六十七兩兩耳有珥三足

周獅首敦

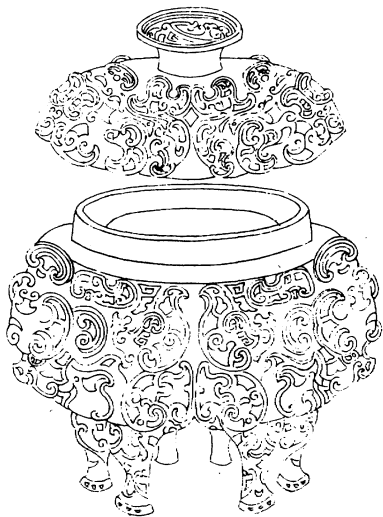

右通蓋高七寸一分深三寸三分口徑四寸六分腹圍
一尺九寸七分重一百二十二兩六足金銀錯

周麟文敦

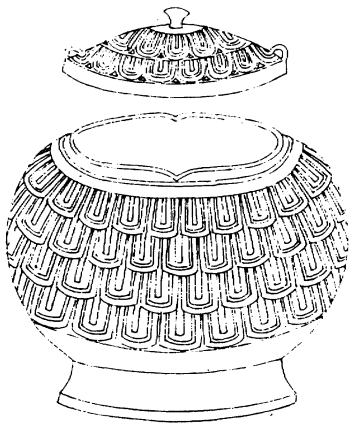

右通蓋高三寸二分深二寸口徑二寸五分腹圍一尺
一寸三分重二十兩

西清古鑑卷二十八



總校官庶吉士臣張能照

校對官庶吉士臣嚴福

謄錄監生臣陸學稼

繪圖監生臣門慶安